

**ES** Evita la generación de cejas durante la colocación de baldosas cerámicas, tanto en pavimentos como en revestimientos. Para formatos de 30x30 cm. y superiores. Siempre con doble encolado. Garantiza la planitud y regularidad de la superficie de colocación. Uso fácil e intuitivo. Resultados menos sensibles a la habilidad del usuario. Retirada del sistema por impacto. Siempre en el sentido de la junta de colocación.

**EN** Avoid lippage during the laying of ceramic tiles in both floor and wall tiles. For tiles up to 30x30 cm. Always with back buttering. Guarantee flatness and regularity of the laying surface. Intuitive and easy to use. Results less sensitive to the user's skill. Impact removal system. Always in the direction of the grout.

**FR** Évitez les sourcils de production lors de la pose de carreaux de céramique à la fois dans le plancher et le revêtement. Pour les formats de 30x30 cm. et au-dessus. Toujours avec double liaison. Garantir la planéité et la régularité de la surface de pose. Facile à utiliser et intuitif. Moins sensible aux résultats de la capacité de l'utilisateur. Système d'extraction par impact. Toujours dans la direction de la joint.

**CA** Evita la generació de celles durant la col·locació de rajoles ceràmiques, tant en paviments com en revestiments. Per formats de 30x30 cm. i superiors. Sempre amb doble encolat. Garanteix la planitud i regularitat de la superfície de col·locació. Ús fàcil i intuïtiu. Resultats menys sensibles a l'habilitat de l'usuari. Retirada del sistema per impacte. Sempre en el sentit de la junta de col·locació.

**PT** Evita a criação de desniveis durante a colocação dos ladrilhos, tanto em pavimentos como em revestimentos. Para tamanhos de 30x30 cm e superiores. Sempre com duplo vínculo. Garantia de regularidade da superfície de colocação. Uso fácil e intuitivo. Resultados menos sensíveis à capacidade dos utilizadores. Retirada por sistema de impacto. Sempre no sentido da junta de colocação.

**IT** Evita sporgenze ed irregolarità tra una piastrella e l'altra durante la posa, sia su pavimenti che su rivestimenti. Per formati da 30x30cm. Sempre con doppio strato di colla. Garantisce il livellamento e la regolarità della superficie di posa. Uso facile ed intuitivo. Risultati meno sensibili all'abilità dell'utente. Ritiro del sistema per impatto. Sempre nel verso della fuga.

**DE** Bei der Verlegung von keramischen Fliesen in beiden Boden- und Wandfliesen zu vermeiden lippage. Für Fliesen die größer sind als 30x30cm. Immer mit Rückbuttering. Garantieren Ebenheit und Regelmäßigkeit der Liegefläche. Einfach zu bedienen und intuitiv. Auswirkungen Entfernungssystem. Immer in Richtung des Mörtels.

**NL** Vermijd het gebruik van niet vlakke (scheluw) tegels tijdens het verwerken van keramische tegels bij zowel wanden als vloeren. Voor formaten vanaf 30x30cm. Altijd met dubbele verlijming. (buttering-floating). Garandeert vlakheid en regelmatigheid van de oppervlakte. Eenvoudig in gebruik. Iedereen kan het toepassen. Effectieve vuilverwijderaar. Altijd gebruiken in de richting van de voeg.

**PL** Zapobiega powstawaniu uskoków i nierówności przy układaniu płytek na podłodze, jak i na ścianie. Do formatów 30x30 cm i większych, zawsze podwójnie klejonych. Gwarancja równego i regularnego ułożenia płytek na powierzchni. Łatwe i intuicyjne użycie niezależnie od posiadanych umiejętności użytkownika. Usuwanie plastikowych elementów przez uderzenie - zawsze wzdłuż fugi.

**RU** Обеспечивает ровность поверхности при укладке как по горизонтали так и по вертикали. Для работ с керамикой форматом от 30x30см и больше. Использовать всегда при двойном нанесении раствора. Гарантирует беззазорность уложенной поверхности. Лёгкое использование. Система не зависит от навыка пользователя. Удаляется ударом всегда в направлении шва укладки.

**FI** Vältää keraamisten laattojen liikkuminen asennuksen aikana, soveltuu sekä lattia-ja seinälaatoille. Laatoille 30x30 cm ylöspäin. Suosittelemme laastin levitystä myös taustaan. Varmistaa tasaisen pinnan. Intuitiivinen ja helppokäyttöinen. Sopii myös vähemmän kokeneelle laatoittajalle. Helppo poistaa iskemällä/potkulla. Käytetään laastin kanssa.

**CZ** Zamezí vznik nerovnosti při kladení keramických obkladů podlah a stěn. Pro obklady a dlažby větší než 30 x 30 cm. Umístí do spáry jen vždy při spodním nanášení lepidla. Zajistí rovinnost a pravidelnost kladeného povrchu. Intuitivní a jednoduché použití. Nevyžaduje zvláštní výcvik.

**RO** Evitați inegalitatea între plăci, în timpul aplicării plăcilor de gresie și faianță. Pentru plăci de până la 30x30 cm. Intotdeauna se folosește aplicare de adeziv pe ambele părți, suport și placă. Garantează planeitatea și regularitatea suprafeței. Intuitiv și ușor de utilizat. Rezultate bune fata de calificarea utilizatorului. Sistem de îndepărtare a impactului. Intotdeauna în direcția chitului de rost.

**ZH** 避免在铺设地砖和墙砖之间出现不平整的情况。对于尺寸大于30 x 30cm的 瓷砖要留有一定的空隙。保证铺设表面的平整度。简单并且易于操作。可以通过冲击去除平整仪。平整仪与水泥的方向一致。

**ET** Vältige astmelisi vahesid seinä- ja põrandaplaatide paigutamisel. Keraamiliste plaatidele mõodus üle 30x30cm. Always with back buttering. Garanteeritud tööpinna siledus ja regulaarsus. Lihtne kasutada. Tulemus on vähem tundlik kasutaja taseme osas. Löökeemaldus süsteem. Alati krohvi suunas.

**HU** Használatával elkerülhető az egyenetlenség mind járólap mind csempe esetén. 30x30-as méretet meghaladó kerámialapokhoz. Kétoldali ragasztást igényel. Sima és egyenletes felületet garantál. Könnyű, intuitív használat. Az eredmény kevésbé függ a felhasználó ügyességétől. Ütéssel távolítható el a fuga irányában.

**LT** Išvengkite paviršiaus nelygumų klojant tiek grindų, tiek sienų plyteles. Plytelėms virš 30x30 cm. Garantuotas klojamo paviršiaus lygumas ir taisyklingumas. Nuo naudotojo įgūdžių mažiau priklausančias rezultatas.

**BG** Избягвайте появата на неравности при полагането на керамични плочки както за подови настилки, така и за облицовка на стени. За плочки с размер над 30 x 30 см. Гарантира равна повърхност без разминаване на плочките. Системата е семпла и лесна за използване. Резултатите зависят в много по-малка степен от уменията на потребителя. Система за отстраняване на пластмасовото капаче. Винаги в посока на fugата.

**GERMANS BOADA S.A. BARCELONA · SPAIN · Tel. 34 936 80 65 00 · E-mail: gboada@rubi.com**

**GERMANS BOADA S.A. MADRID · SPAIN · Tel. 34 914 99 48 63 E-mail: gboada.madrid@rubi.com**

**LUSARUBI Lda. · PORTUGAL · Tel. 351 239 492 430 E-mail: luserubi@rubi.com**

**RUBI FRANCE S.A.R.L. · FRANCE · Tel. 33 1 69 18 17 85 E-mail: rubifrance@rubi.com**

**RUBI TOOLS USA Inc. · U.S.A. · Toll Free. 1 305 715 9892 E-mail: rubitools.usa@rubi.com**

**RUBI DEUTSCHLAND GmbH · DEUTSCHLAND · Tel. 49 (0) 2159 814 49 29 E-mail: rubideutschland@rubi.com**

**RUBI BENELUX BV. · NEDERLAND · Tel. 31 (0) 76 57 29 200 E-mail: rubibenelux@rubi.com**

**SUZHOU RUBI TECHNOLOGIES Co.,Ltd · CHINA · 电话: 86 (0) 512 66 62 61 00 E-mail: rubitechnologies@rubi.com**

**RUBI UK LTD. · UNITED KINGDOM · Phone 44 (0) 1708559609 E-mail: rubiuk@rubi.com**

**RUBI POLSKA Sp. z o.o. · POLSKA · Tel. +48 (0) 226 44 51 61 E-mail: rubipolska@rubi.com**

**GERMANS BOADA S.A. · MERCATO ITALIANO · Tel. 800 788278 E-mail: commerciale@rubi.com**

**RUBI SUOMI · FINLAND · Tel. +358 (0)9 2510 7400 E-mail: rubisuomi@rubi.com**

**RUBI VENEZUELA · VENEZUELA · Tel. (58-212) 0416 6105401 / Tel. (58-212) 0414 3219433 E-mail: rubivenezuela@rubi.com**

**RUBI CHILE · CHILE · Tel. (56-2) 2 933 74 92 E-mail: rubichile@rubi.com**

**RUBI COLOMBIA · Tel. (+571) 749 85 08 E-mail: rubicolombia@rubi.com**

**RUBI ROSSIA · ROSSIA · тел.: +7 9031533046 E-mail: rubirossia@rubi.com**

**RUBI CANADÁ · CANADA · Tel. 1866 872 7825 E-mail: rubicanada@rubi.com**

**RUBI TÜRKİYE · TURKEY · Tel. (212) 237-2224 E-mail: rubiturkiye@rubi.com**

**RUBI MAROC · MOROCCO · Tel. +212 22.37.80.22 E-mail: rubimaroc@rubi.com**

**GERMANS BOADA MEXICO SA DE CV. · Tel. (0052) 55 5535 4828 E-mail: mexico@rubi.com**

**RUBI WEST AFRICA · E-mail: rubiwestafrica@rubi.com**



[www.rubi.com](http://www.rubi.com)

Ref. 92225



**RUBI**

[www.rubi.com](http://www.rubi.com)

**TILE LEVEL QUICK**  
PROFESSIONAL

**+EASY**



# TILE LEVEL QUICK

PROFESSIONAL

SISTEMA RÁPIDO DE NIVELACIÓN / FAST LEVELING SYSTEM / SYSTÈME RAPIDE DE PRISE DE NIVEAU / SISTEMA RÀPID D'ANIVELLAMENT / SISTEMA RÁPIDO DE NIVELAMENTO / SISTEMA RAPIDO DI LIVELLO / SCHNELLE NIVELLIERSYSTEME / SNEL NIVELLERINGSSYSTEEM / SYSTEM SZYBKIEGO POZIOMOWANIA / БЫСТРАЯ СИСТЕМА НИВЕЛИРОВКИ / LAATANTASAUJÄRJESTELMÄ / RYCHLÁ VYROVNÁVACÍ SYSTÉM / SISTEM DE NIVELARE RAPIDA / 瓷砖快速平整仪 / KIIRE TASANDAMINE SÜSTEEMI / GYORS SZINTEZÉSI RENDSZER / GREITA IŠLYGINIMO SISTEMA / БЪРЗА СИСТЕМА ЗА НИВЕЛАЦИЯ НА ПЛОЧКИ

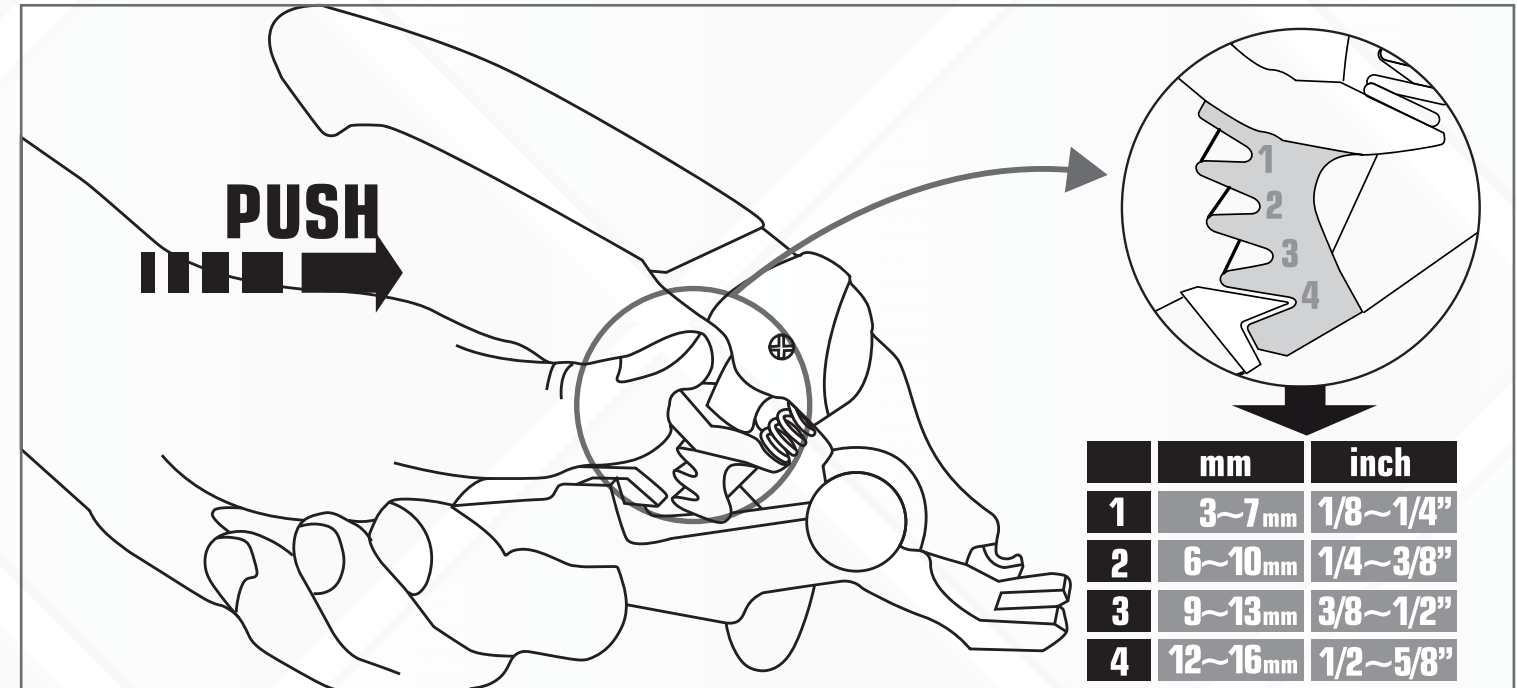
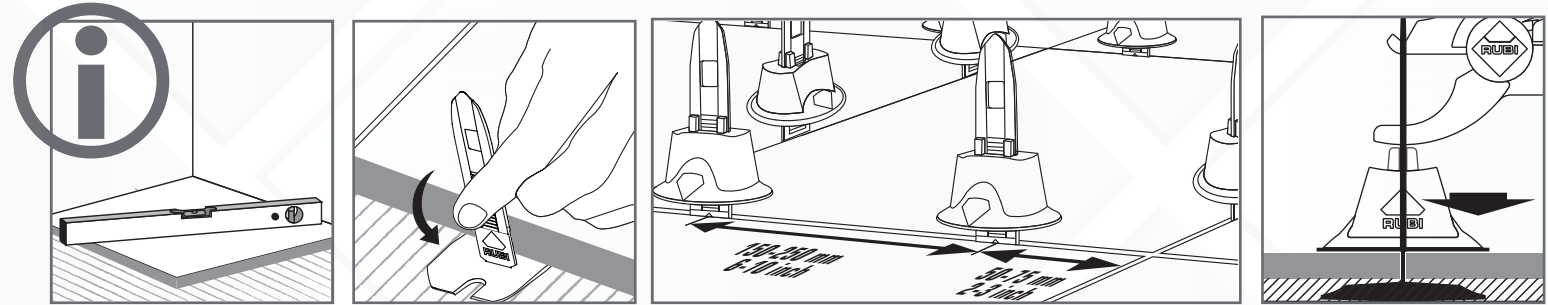
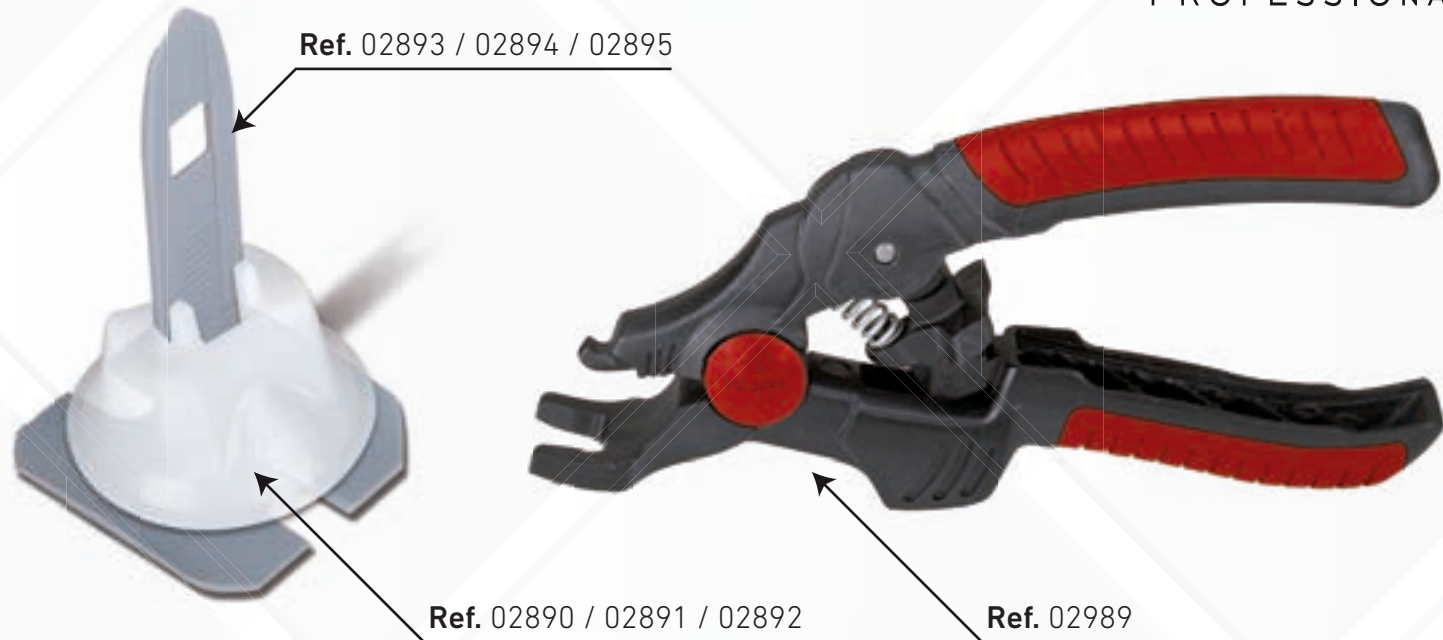

# KIT TILE LEVEL QUICK

PROFESSIONAL

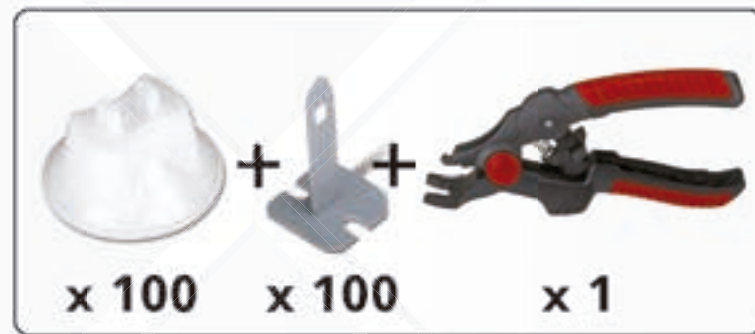

Ref. 02941

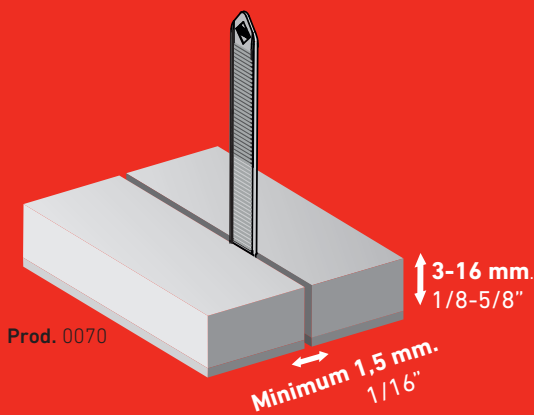
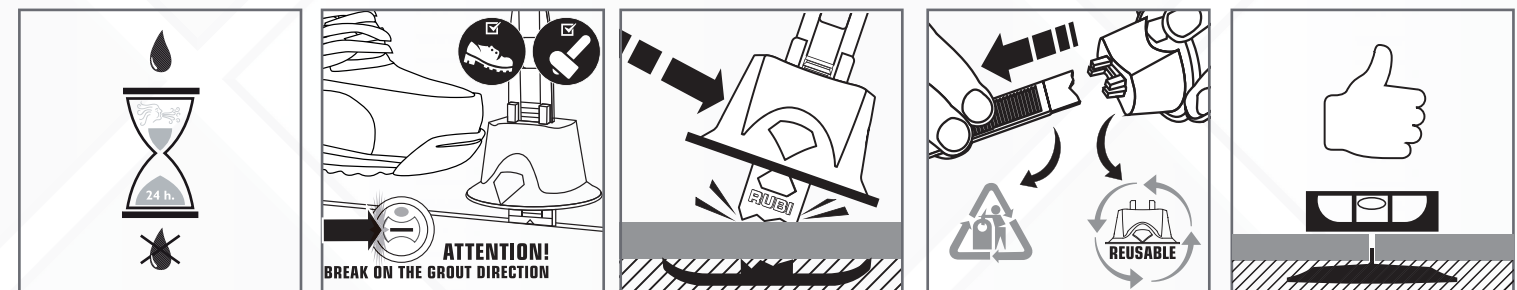

BEFORE

AFTER

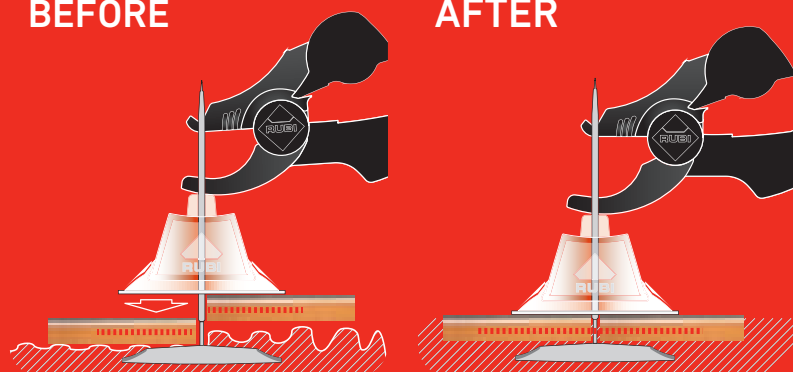

cm/inches	30x30 12"x12"	33x33 13"x13"	40x40 16"x16"	45x45 18"x18"	50x50 20"x20"	60x60 24"x24"	80x80 32"x32"	60x30 24"x12"	100x50 40"x20"	120x60 48"x24"
u. / m <sup>2</sup>	42	36	20	28	24	10	10	22	16	10
u. / sq.ft	4	4	2	2,5	2	1	1	2	1,6	1

	Ref.	x	u.	Ref.	x	u.					
	02893	100	6	02890	100	10					
	02894	200	12	02891	200	15					
02895	400	6	02892	400	8	Ref.	u.	Ref.	u.		
				02989	1			02941	1		